



# Оклад для плоских кровельных материалов ES\_

Цена в российских рублях (вкл. НДС) на оклады ESV и ESV (Cu), действует с 23.02.2009

 всегда на складе

размеры окна (см)	55x78	55x98	66x98	66x118	78x98	78x118	78x140	94x118	94x140	114x118	114x140	134x98	78x160
обозначение	01	02	03	04	05	06	07	08	09	10	11	12	13
ESV	1700	1900	1900	2300	2300	2700	3000	3200	3700	3500	3600	3500	3600
ESV (Cu) медный	4000	4200	4300	4600	4600	5000	5400	5600	6000	6200	6500	6200	5900













## Доплаты за изготовление нестандартных вариантов оклада

Описание вариантов	Ориентировочный расчет доплаты (точный расчет производится по письменной заявке)	
Оклад ES с посадкой „j” ESJ	рассчитывается индивидуально	35
Оклад, окрашенный в цвета из палитры RAL	рассчитывается индивидуально	45
Оклад нестандартного размера	рассчитывается индивидуально	60

# Оклад для профилированных кровельных материалов EZ\_-P

Цены в российских рублях (вкл. НДС) на оклад EZV-P

 всегда на складе

размеры окна (см)	55x78	55x98	66x98	66x118	78x98	78x118	78x140	94x118	94x140	114x118	114x140	134x98	78x160
													
обозначение	01	02	03	04	05	06	07	08	09	10	11	12	13
	2400	2500	2600	3000	3000	3300	3700	3800	4300	4300	4400	4300	4300

## Доплаты за изготовление нестандартных вариантов оклада

Описание вариантов	Ориентировочный расчет доплаты (точный расчет производится по письменной заявке)	
Оклад EZ_-P с посадкой „j” EZJ-P	рассчитывается индивидуально	45
Оклад, окрашенный в цвета из палитры RAL	рассчитывается индивидуально	45
Оклад из меди (CU) или титаноцинк (TC)	рассчитывается индивидуально	30
Оклад нестандартного размера	рассчитывается индивидуально	60

 Срок поставки на центральный московский склад ФАКРО в календарных днях.

Все цены на нестандартную продукцию рассчитываются индивидуально. Цена зависит от количества окладов в заказе, размера, цвета и других параметров. Все указанные доплаты являются ориентировочными и могут отличаться от фактической цены.

# Оклад для высокопрофилированных кровель **ЕНН-Р**

Цены в российских рублях (вкл. НДС) на оклад ЕНН-Р, действуют с 23.02.2009

30

размера окна (см)	55x78	55x98	66x98	66x118	78x98	78x118	78x140	94x118	94x140	114x118	114x140	134x98	78x160
обозначение	01	02	03	04	05	06	07	08	09	10	11	12	13
	3000	3220	3450	3570	3570	3800	3920	4050	4150	4260	4500	4260	4500

## Доплаты за изготовление нестандартных вариантов оклада













Описание вариантов	Ориентировочный расчет доплаты (точный расчет производится по письменной заявке)	30
Оклад, окрашенный в цвета из палитры RAL	рассчитывается индивидуально	45
Оклад из меди (CU) или титаноцинк (TC)	рассчитывается индивидуально	30
Оклад нестандартного размера	рассчитывается индивидуально	60

Срок поставки на центральный московский склад ФАКРО в календарных днях.

# Оклад для медной фальцевой кровли **EEV, EEJ**

Цены в российских рублях на стандартные оклады EEV, EEJ, действуют с 23.02.2009

30

размеры окна (см)	55x78	55x98	66x98	66x118	78x98	78x118	78x140	94x118	94x140	114x118	114x140	134x98	78x160
													
обозначение	01	02	03	04	05	06	07	08	09	10	11	12	13
EE (Cu) медный	10500	10940	11060	11520	11520	11860	12100	12320	12550	12800	13000	12800	13000
EE (Tc) титаноцинк	15670	16360	16600	17300	17300	17750	18100	18800	19250	19500	19950	19500	19950

# Оклад для увеличения угла монтажа окна E\_A

Цены в российских рублях на стандартные варианты окладов ESA, EZA-P, EHA-P

45

размеры окна (см)	55x78	55x98	66x98	66x118	78x98	78x118	78x140	94x118	94x140	114x118	114x140	134x98	78x160
обозначение	01	02	03	04	05	06	07	08	09	10	11	12	13
	9440	9670	10140	10710	10710	10950	11300	11520	11750	12200	11980	12200	12440

## Доплаты за изготовление нестандартных вариантов оклада

Описание вариантов	Ориентировочный расчет доплаты (точный расчет производится по письменной заявке)	
Оклад, окрашенный в цвета из палитры RAL	рассчитывается индивидуально	50
Оклад из меди (CU) или титаноцинка (TC)	рассчитывается индивидуально	50
Оклад нестандартного размера	рассчитывается индивидуально	60

Срок поставки на центральный московский склад ФАКРО в календарных днях.

# Конструкция для установки окон в плоские крыши и крыши с малым

## углом наклона EFW

Цены в российских рублях (вкл. НДС) на конструкцию EFW

 30

размера окна (см)	55x78	55x98	66x98	66x118	78x98	78x118	78x140	94x118	94x140	114x118	114x140	134x98	78x160
													
обозначение	01	02	03	04	05	06	07	08	09	10	11	12	13
	11400	11400	12320	12320	13600	13800	14630	14860	15100	16400	16400	17200	17400

### Доплаты за изготовление нестандартных вариантов оклада













Описание вариантов	Ориентировочный расчет доплаты (точный расчет производится по письменной заявке)	 30
Оклад, окрашенный в цвета из палитры RAL	рассчитывается индивидуально	50
Оклад из меди (CU) или титаноцинка (TC)	рассчитывается индивидуально	30

 Срок поставки на центральный московский склад ФАКРО в календарных днях.  
Конструкция EFW изготавливается только в указанных размерах.

*Все цены на нестандартную продукцию рассчитываются индивидуально. Цена зависит от количества окон в заказе, размера, цвета и других параметров. Все указанные доплаты являются ориентировочными и могут отличаться от фактической цены.*

# Оклады для карнизного комплекса окон EU\_/B

Цены в российских рублях (вкл. НДС) на стандартные оклады EUN/B, EUV/B, действуют с 23.02.2009  всегда на складе

размеры окна (см)	55x78	55x98	66x98	66x118	78x98	78x118	78x140	94x118	94x140	114x118	114x140	134x98	78x160
													
обозначение	01	02	03	04	05	06	07	08	09	10	11	12	13
EUV/B для окон FL	-	-	-	-	5900	6200	6300	6600	7000	7100	10100	7100	7100

размеры окна (см)	55x78	55x98	66x98	66x118	78x98	78x118	78x140/75	94x118	94x140/95	114x118	114x140/95	134x98	78x160
EUV/B для окон BD_	-	-	-	-	-	-	8200	-	9100	-	13100	-	-

Выбор оклада осуществляется в соответствии с размером верхнего мансардного окна.

**ВНИМАНИЕ:** При заказе оклада EU\_/B необходимо указывать не только размер оклада по верхнему мансардному окну, но также размер нижнего карнизного окна.

 Срок поставки на центральный московский склад ФАКРО в календарных днях.

Все цены на нестандартную продукцию рассчитываются индивидуально. Цена зависит от количества окон в заказе, размера, цвета и других параметров. Все указанные доплаты являются ориентировочными и могут отличаться от фактической цены.

## Оклады для конькового комплекса окон ERN-\_, ERV-\_

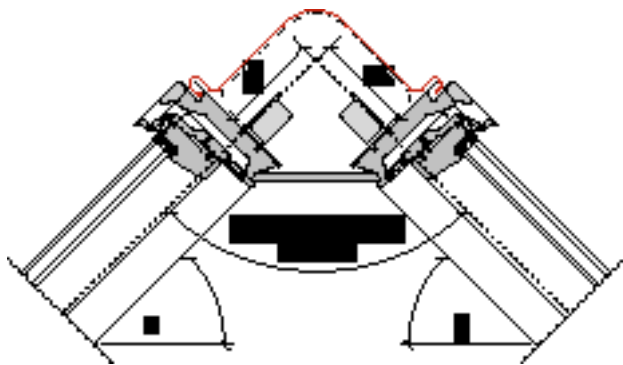

### Цена на оклад ER

60

Коньковые соединения окон проектируются и изготавливаются индивидуально. Для изготовления заказа необходимо представить следующую информацию:

- 1 — угол наклона обеих плоскостей крыши  $\alpha$  и  $\beta$
- 2 — указание размера A
- 3 — размер окон
- 4 — тип кровельного покрытия
- 5 — глубина посадки окон N или V

Ориентировочная цена оклада: сумма стоимости двух окладов соответствующего типа и размера + 100 %. Точный расчет стоимости производится по письменной заявке.

 Срок поставки на центральный московский склад ФАКРО в календарных днях

\* Внутренний угол между окнами в коньковом комплексе должен быть от 70 до 150 градусов

\*\* При установке рольстаев ARZ, ARK размер A  $\geq$  100 мм.

## Оклад для установки группы окон на ломаной крыше KMV

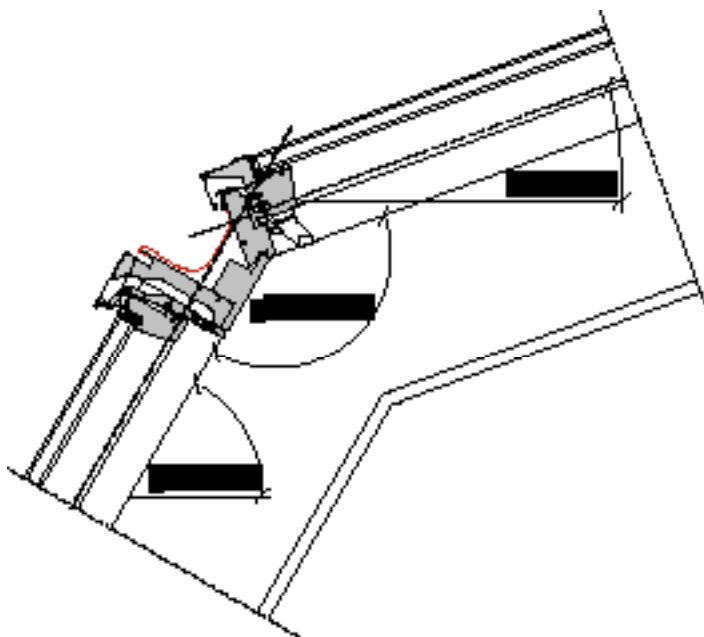

### Цена „мансардного” оклада KMV

60

Коньковые соединения окон проектируются и изготавливаются индивидуально. Для изготовления заказа необходимо представить следующую информацию:

- 1 — внутренний угол излома крыши  $\gamma$
- 2 — тип и толщина кровельного покрытия
- 3 — размер окон

Ориентировочная цена оклада: сумма стоимости двух окладов соответствующего типа и размера + 100 %. Точный расчет стоимости производится по письменной заявке.

 Срок поставки на центральный московский склад ФАКРО в календарных днях.



# Комбинированные оклады К

Цена в российских рублях (вкл. НДС) на элементы комбинированных окладов, действуют с 23.02.2009  всегда на складе

размеры окна (см)	55x78	55x98	66x98	66x118	78x98	78x118	78x140	94x118	94x140	114x118	114x140	134x98	78x160
обозначение	01	02	03	04	05	06	07	08	09	10	11	12	13

KSV - 1, 2, 3 Часть комбинированного оклада для плоских кровельных покрытий

	2500	2600	2600	2600	2500	2700	2800	2900	3100	3100	3300	3100	3000
--	------	------	------	------	------	------	------	------	------	------	------	------	------

KZV - 1, 2, 3 - P Часть комбинированного оклада для профилированных кровельных покрытий

	3500	3500	3500	3500	3500	3700	3800	3900	4000	4100	4200	4100	4000
--	------	------	------	------	------	------	------	------	------	------	------	------	------

KXV - 4, 5, 6 Часть комбинированного оклада универсальная

	2500	2600	2600	2600	2600	2700	2900	2900	3100	3100	3300	3100	2900
--	------	------	------	------	------	------	------	------	------	------	------	------	------

KDV Часть вертикального комбинированного оклада универсальная (доукомплектовывается окладами ESV или EZ\_-P)

	3300	3500	3500	3500	3600	3800	3900	4100	4100	4100	4200	4100	4100
--	------	------	------	------	------	------	------	------	------	------	------	------	------

Комбинированные оклады формируются из частей, в зависимости от группы окон, как показано на рисунке:

